

TC6-F Type

TC6-F Types



-5°C ถึง 70°C

RoHS2



วัสดุ

ข้อต่อทางปลาไหล : SCS16 (เทียบเท่า SUS316L)
 ซิลยาง : EPDM
 แคลมป์ : SCS14 (เทียบเท่า SUS316)
 โบลท์ : SUS XM7 (เทียบเท่า SUS304)
 แหวนรอง (เฉพาะขนาด 50) : โพลีอะซิโตน
 สเปซเซอร์ : โพลีอะซิโตน

รายละเอียดผลิตภัณฑ์

- สามารถสวมต่อได้ง่ายแค่ขันแคลมป์จนไม่เหลือช่องว่างก็สามารถป้องกันการรั่วซึมและหลุดของท่ออ่อนได้
- ไม่จำเป็นต้องขันย៉างจึงลดงานซ่อมบำรุง
- จัดทำเป็นมาตรฐานการทำงานได้ ขันแคลมป์จนสุดก็ถือว่าเสร็จสิ้นกระบวนการสามารถสวมต่อได้ง่ายไม่มีความแตกต่างในการติดตั้งของแต่ละคน และปฏิบัติงานได้อย่างมั่นใจ
- ทางปลาไหลมีรูปร่างป้องกันการคั่งค้างของของเหลวได้จึงสามารถรักษาความสะอาดเหมาะสมในการใช้กับผลิตภัณฑ์อาหารและการส่งเครื่องดื่มได้
- สามารถใช้กับสถานที่ปฏิบัติงานได้ ต่างกับข้อต่อย៉างหัวท่ออ่อนจึงสามารถติดตั้งได้โดยปรับความยาวของท่ออ่อนยังสถานที่ปฏิบัติงานได้
- ตัวข้อต่อสามารถนำกลับมาใช้ใหม่ได้จึงลดค่าใช้จ่ายและปริมาณขยะได้
- ป้องกันปัญหาการหลุดและรั่วซึมจากการสั่นสะเทือน สามารถเก็บกักและบำรุงรักษาป้องกันจากเหตุแผ่นดินไหวต่างๆ ได้ง่าย

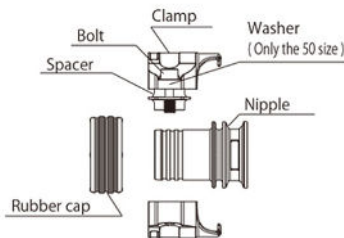

Material
 Nipple : SCS16 (equivalent to SUS 316L)
 Clamp : SCS14 (equivalent to SUS 316)
 Rubber cap : EPDM
 Spacer, Washer (Only the 50 size) : Polyacetal
 Bolt : SUSXM7 (equivalent to SUS 304)
 Lubricant of the bolt screw portion : NSF "H1" registered grease

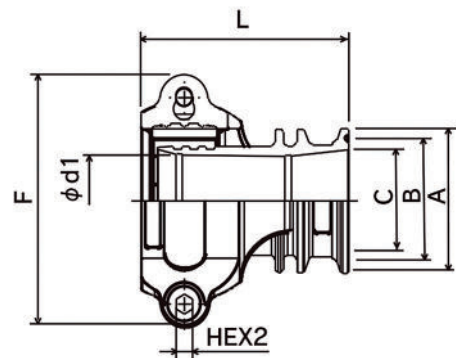

ข้อมูลจำเพาะ









รหัสสินค้า	ขนาด (นิ้ว)	สัดส่วน				น้ำหนัก (g)	พื้นที่ (ซม)
		L	∅d1	F	HEX2		
TC6-F32-1.5S	1.5S	70.5	25	81	6	450	4
TC6-F38-1.5S	1.5S	76.5	31	88	6	530	4
TC6-F50-2S	2S	88.5	42	106	8	890	2

TC6-F Type

TC6-F Types

TOYOCONNECTOR TC6-F

ท่ออ่อนที่เป็นไปตามมาตรฐาน

 รหัสสินค้า I.D. ขนาดสายที่ใช้	TOYOFOODS	TOYOFOODS-S	TOYORING-F	ECORON	ECORON-S	TOYOFUSSO	TOYOFUSSO-S
	TFB	TFS	TGF	EC	ECS	FF	FFS
	 PVC	 PVC	 PVC	 Polyolefin	 Polyolefin	 ETFE	 ETFE
รองรับงานอาหาร ทนต่อความร้อน	รองรับงานอาหาร ทนต่อความร้อน สูญญากาศ	รองรับงานอาหาร ทนต่อความร้อน สูญญากาศ ดึงง่าย	รองรับงานอาหาร สำหรับใช้ในอาคาร ทนต่อสารเคมี	รองรับงานอาหาร สำหรับใช้ในอาคาร ทนต่อสารเคมี สูญญากาศ	รองรับงานอาหาร ทนต่อสารเคมี ไม่ใช้กาว	รองรับงานอาหาร ทนต่อสารเคมี ไม่ใช้กาว สูญญากาศ	
TC6-F32-1.5S	●	●	●	●		●	●
TC6-F38-1.5S	●	●	●	●		●	●
TC6-F50-2S	●	●	●	●	●	●	

รายการอะไหล่สำหรับเปลี่ยน



รหัสสินค้า	TOYOCONNECTOR ที่สามารถใช้ได้	จำนวนหัวต่อ (ชิ้น)
TC6-F32-G	TC6-F32-1.5S	4
TC6-F38-G	TC6-F38-1.5S	4
TC6-F50-G	TC6-F50-2S	2



รหัสสินค้า	TOYOCONNECTOR ที่สามารถใช้ได้	จำนวนหัวต่อ (ชิ้น)
TC6-F32-G	TC6-F32-1.5S	1
TC6-F38-G	TC6-F38-1.5S	1
TC6-F50-G	TC6-F50-2S	1